

Aspect RD
Aspect ST
Aspect L RD
Aspect L ST
Bright
Clear
Duet M
Duet L
Duet XL
Glance
Hestia
Relaxed M
Relaxed L
Relaxed XL
Relaxed Premium M
Relaxed Premium L
Relaxed Premium XL
Honest
Logic de luxe
Straight
Spectra frameless
Triple M
Triple L
Triple XL

Brukerveiledning

Brugsanvisning

Modalità d'uso

Manual del usuario

Инструкция

пользователя

GV60TT/08

THERMOSTAT, TIMER & STEP-
BURNER



1.1

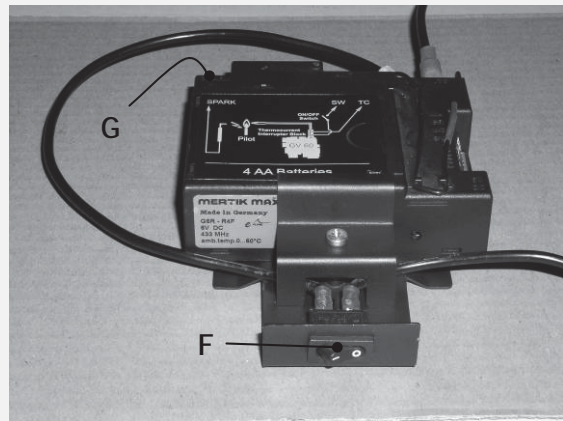

1.2

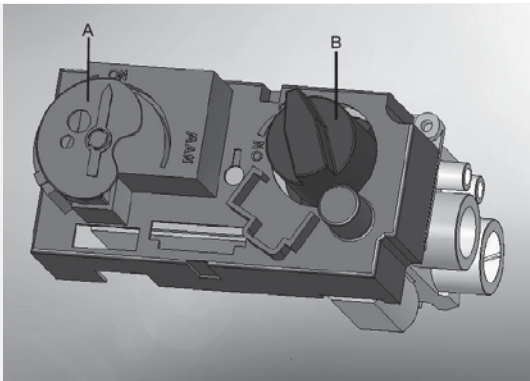

1.3.1

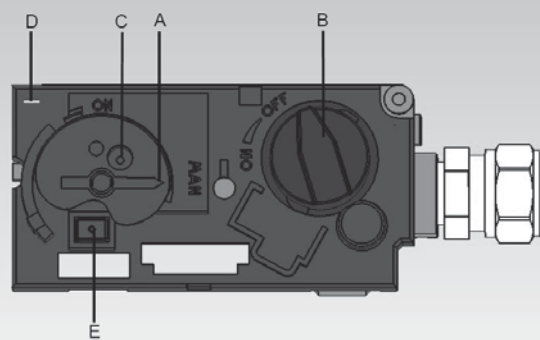

1.3.2



1.4



1.5



1.6



1.7



1.8



1.9



2.0



2.1



2.2



2.3

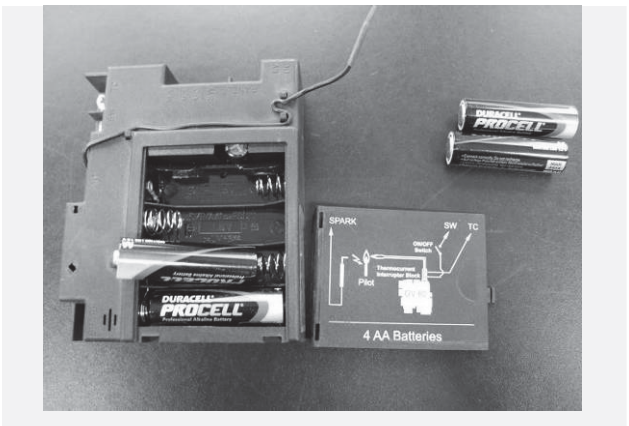

2.4

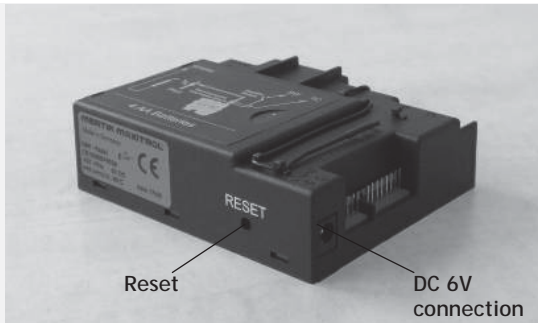

2.4.1

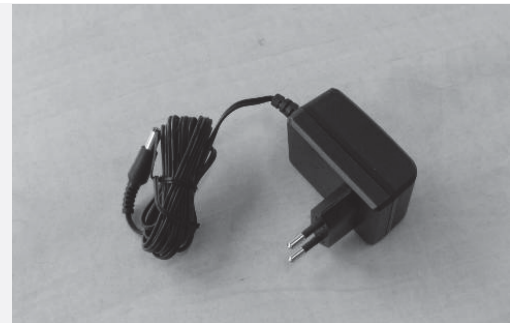

2.4.2

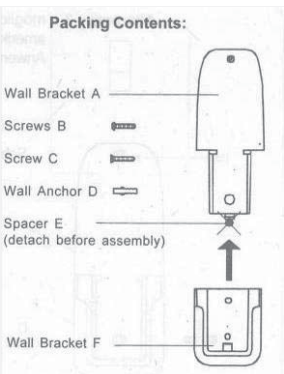

2.4

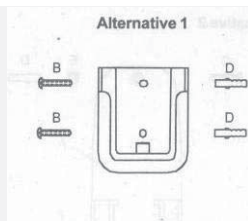

2.5

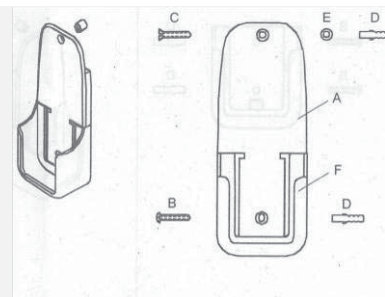

2.6

Index

1	Brukerveiledning	NO	6
1.1	Rengjøring og vedlikehold		6
1.2	Sikkerhetsanvisninger for brukeren		6
1.3	Førstegangs bruk av peisen		7
1.4	Generelt om fjernkontrollen		7
1.5	Innstilling av fjernkontrollen		8
1.6	Grunnfunksjoner for fjernkontrollen		9
1.7	Bare for apparatet med STEP-brenner		9
1.8	Termostat og tidsurfunksjonen		9
1.9	Utvidede funksjoner		10
1.10	Kontrollpunkter ved feil		12
2	Brugervejledning	DK	14
2.1	Rengøring og vedligeholdelse		14
2.2	Sikkerhedsanvisninger til brugeren		14
2.3	Fjernbetjening generelt		15
2.4	Indstilling af fjernbetjeningen		16
2.5	Fjernbetjeningens basisfunktioner		17
2.6	Kun for apparatet med STEP-brænder		17
2.7	Termostat og tidsursfunktion		17
2.8	Avancerede funktioner		18
2.9	Fejlfinding		20
3	Modalità d'uso	IT	21
3.1	Pulizia e manutenzione		21
3.2	Indicazioni di sicurezza per l'utente		21
3.3	Come attivare il caminetto per la prima volta		22
3.4	Generalità del telecomando		22
3.5	Come programmare il telecomando		23
3.6	Uso del telecomando		24
3.7	Solo per apparecchio con STEP-Brenner		25
3.8	Uso termostato e timer		25
3.9	7.1 Ulteriori funzionalità		26
3.10	Punti di attenzione in caso di guasti		27
4	Manual del usuario	Esp	29
4.1	Limpieza y mantenimiento		29
4.2	Instrucciones de seguridad para el usuario		30
4.3	Primera puesta en funcionamiento de la estufa		30
4.4	Mando a distancia general		30
4.5	Ajustar el mando a distancia		32
4.6	Funciones básicas del mando a distancia		32
4.7	Sólo para aparatos con el "Step burner"		33
4.8	Función termostato y timer		33
4.9	Funciones ampliadas		34
4.10	Puntos de control en caso de fallo		36
5	Инструкция пользователя	RU	38
5.1	Чистка и содержание		38
5.2	Инструкция по безопасности		39
5.3	Первое включение		39
5.4	Пульт дистанционного управления (ПДУ) - общие заметки		40
5.5	Установки управления на ПДУ		41
5.6	Основные функции ПДУ		42

5.7	Только для устройства с Шаговая горелка	42
5.8	Функция термостата и таймера	43
5.9	Дополнительные функции.....	43
5.10	Поиск неисправностей	45

1 Brukerveiledning NO

Peisen må kun installeres av en kvalifisert montør/forhandler.

Ved installasjonen må byggeforskriftene overholdes. Bruk også installasjonsveiledningen. Husk: Siden peisen er en varmekilde, oppstår det varmluftsirkulasjon. Derfor er det viktig at du ikke fyrer i peisen med en gang etter en ombygging. På grunn av den naturlige luftsirkulasjonen opptas fukt og ikke ferdig utherdede fluktige bestanddeler fra maling, byggematerialer og gulvbelegg osv. i luftsirkulasjonen. Disse bestanddelene kan felles ut på kalde overflater i form av sot. Når du kan bruke peisen for første gang er avhengig av ulike forhold. Rådfør deg med montøren om dette.

1.1 Rengjøring og vedlikehold

- Apparatet må rengjøres og kontrolleres av en montør hvert år for å sikre en god virkning.
- Utsiden av peisen kan rengjøres med en ren og fuktig klut.

1.1.1 Rengjøring av vinduet

- Demonter vinduet som beskrevet i installasjonsveiledningen
- Fjern belegget med en ren og tørr klut. Om nødvendig kan det benyttes et spesialrengjøringsmiddel for keramiske kokeplater

Husk: unngå fingeravtrykk på vinduet. Disse kan brenne seg inn og lar seg da ikke fjerne

1.2 Sikkerhetsanvisninger for brukeren

- Apparatet fungerer som stemningskaper og varmekilde. Dette innebærer at alle overflater, inkludert vinduet, kan bli meget varme (varmere enn 100 °C). Et unntak er undersiden av peisen og betjeningsknappene.
- Dersom peisen er slått av, må du vente i minst tre minutter før peisen slås på igjen.
- Dersom peisen har slukket av ukjent grunn, må du vente i 15 minutter før peisen tennes på nytt. Når dette gjentar seg, tas kontakt med montøren.
- Peisen må ikke brukes når: Vinduet er skadet eller tatt ut.
Når forbrenningskammeret er åpnet.
- Ikke plasser brennbare materialer i forbrenningskammeret.
- Det må aldri gjøres endringer på vedkubbesettets plassering og heller ikke fylles på mer dekorasjonsmateriell eller carrara-stein enn det som følger med peisen. Når peisen er slått på, må pilotflammen hele tiden være synlig!
- Ikke plasser gardiner, klær, vasketøy, møbler eller andre brennbare materialer i nærheten av apparatet. Minste sikkerhetsavstand er 100 cm

-
- Aldri la barn betjene fjernkontrollen på egen hånd og uten tilsyn.
 - Det anbefales å plassere en gnistfanger foran peisen når barn, eldre eller funksjonshemmede befinner seg i samme rom som peisen.

1.3 Førstegangsbruk av peisen

Fjern klistremerker, beskyttelsesfolie og eventuelle beskyttelseslister i gummi fra glasset før peisen tas i bruk.

Sørg for tilstrekkelig ventilasjon av rommet når peisen brukes for første gang. Fyr peisen på maks. effekt i noen timer, slik at lakken herdes og eventuelle avgasser som frigjøres luftes ut. Hold barn og kjæledyr unna rommet under denne prosessen!

1.4 Generelt om fjernkontrollen

Apparatet er utstyrt med en fjernkontrollenhet som består av en fjernkontroll (fig. 1.1) og en mottaker (fig. 1.2). Mottakeren samt gassreguleringsblokken (fig. 1.3.1) befinner seg bak en betjeningsluke i omrammingen, bak en skuff på nedsiden eller bak en ramme.

- Fjernkontrollen er utstyrt med 3 knapper (fig. 1.1). Med disse kan alle peisens funksjoner betjenes.
- Ved et godt mottak avgir mottakeren et lydsignal.
- Ved hjelp av vippebryter F (fig. 1.2) kan peisen slås av til enhver tid.
- Still vippebryter F (fig. 1.2) i posisjon - 0 dersom peisen ikke kommer til å bli brukt på en stund.
- Ved hjelp av dreieknapp B (fig. 1.3.1) kan flammehøyden reguleres uten at fjernkontrollen benyttes.
- Dreieknapp A (fig. 1.3.1) må alltid stå i posisjonen ON. MAN-posisjonen brukes kun i forbindelse med service.

Ved bruk av termostaten/tidsurfunksjonen, bør den medfølgende veggholderen (fig. 2.4/2.5/2.6) monteres innen en avstand på 4 meter fra peisen.

1.4.1 Adapter/batterier

Selv om det følger med en nettadapter, kan mottakeren også mates av batterier. Ved bruk av en adapter må det ikke benyttes batterier!

1.4.2 Innsetting av batterier i fjernkontrollen

- Fjern dekselet på baksiden av fjernkontrollen (fig. 2.3)
- Sett inn et 9 Volts MN1604/6LR61 alkalisk long live batteri
- Sett på plass dekselet

1.4.3 Innsetting av batterier i mottakeren

- Ta mottakeren (fig. 1.2) ut av gassblokkestøtten
- Fjern dekselet fra mottakeren
- Sett inn 4 stykk AA/LR6 alkaliske long live batterier (fig. 2.4)
- Sett på plass dekselet og plasser mottakeren tilbake.

1.4.4 Bytte av utgåtte batterier

- Håndsett Når meldingen BATT vises øverst til venstre i displayet, må batteriene i fjernkontrollen byttes ut.
- Etter at batteriene er byttet i håndsettet er termostaten og tidsurfunksjonen tilbakestilt til fabrikkinnstillingene. (se avsnitt 7)
- **Mottaker:** 3 korte lydsignaler avgis mens motoren går for å angi at batteriene i mottakeren snart er tomme.
- Ved en meget lav batterispenning slår fjernkontrollen av hele apparatet. Dette vil ikke skje dersom spenningen blir avbrutt.
- Det kan hende at senderkoden må leses inn på nytt etter at batteriene er byttet, se avsnitt 5.2.

1.5 Innstilling av fjernkontrollen.

1.5.1 Tidsinnstilling:

- Trykk inn 🔥- og 🔻-knappen samtidig (fig. 1.4)
- Displayet blinker
- Trykk inn 🔻-knappen for å stille inn timene (fig. 1. 9)
- Trykk inn 🔻-knappen for å stille inn minuttene (fig. 1. 2.0)
- Vent eller trykk på OFF-knappen for å avslutte denne funksjonen (fig. 1.8)

1.5.2 Innstilling av senderkoden på fjernkontrollen:

- Trykk inn resetknappen på mottakeren (fig. 2.4.1) med en spiss gjenstand inntil et nytt lydsignal avgis. Trykk så inn 🔻-knappen på fjernkontrollen innen 20 sekunder (fig. 2.0). Når du hører et lydsignal er senderkoden innstilt.

1.5.3 Temperatur/tidsangivelse (standard °C/24 t):

Endring av temperaturangivelsen på displayet fra °C/24 timer til °F/12timer og omvendt gjøres på følgende måte:

- Trykk inn OFF- og 🔻-knappen (liten flamme) samtidig inntil angivelsen blir endret (fig. 1.5)

1.5.4 Grunnfunksjoner for fjernkontrollen.

1.5.5 Tenning av peisen

- Trykk inn ●- og 🔥-knappen samtidig inntil det avgis et lydsignal. (fig. 1.7)
 - Startprosedyren settes nå i gang. Under denne prosedyren avgir mottakeren et repeterende lydsignal.
 - Peisen vil automatisk tennes med maks. flammehøyde.

1.5.6 Regulering av flammehøyden

- Hold 🔥-knappen nede for å øke flammehøyden trinnvis. (fig. 1.9)
- Hold inn 🔻-knappen for å redusere flammehøyden trinnvis og/eller for å gå tilbake til pilotflammeinnstillingen. (fig. 2.0)

1.5.7 Slukking av peisen

- Når du trykker på OFF-knappen slukkes peisen helt. (fig. 1.8)
- Still vippebryter F (fig. 1.2) i posisjon - 0 dersom peisen ikke kommer til å bli brukt på en stund.

1.6 Bare for apparatet med STEP-brenner

1.6.1 Bytte flammebildet på STEP-brenneren

Merk: "STEP"-brenneren vil ikke reagere før etter 45 sekund fra oppstart prosedyren.

1. Trykk "SET" og 🔥 det lille flammesymbol knappen samtidig, da vil flamme bildet konsentrere seg rundt midten av brenneren. (fig. 2.2)
2. Justering av flamme høyden - se 1.6.2
3. Trykk "SET" og 🔥 det store flammesymbol knappen samtidig, da vil flamme bildet fordele seg over hele lengden av brenneren. (fig. 2.1)
4. Justering av flamme høyden - se 1.6.2

1.7 Termostat og tidsurfunksjonen

Termostatfunksjonen har følgende innstillingsmuligheter:

- Dagtemperatur (*TEMP)
- Nattemperatur (☾TEMP)

Dersom termostatfunksjonen benyttes, må fjernkontrollen plasseres i veggholderen (fig. 2.4/2.5/2.6). Denne må monteres i samme rom innen en avstand på 4 meter fra peisen.

Tidsurfunksjonen (TIMER) kan få termostaten til å regulere dagtemperaturen og nattemperaturen en eller to ganger hver i løpet av et døgn.

Fabriksinnstillingene til termostat og tidsur:

Dagtemperatuur	-	23°	
Nattemperatur	-	--	(apparatet slår seg ikke på)
Tidsur	-	P1 *	06:00:00 (stå opp)
		P1 ☾	08:00:00 (avreise)
		P2 *	16:00:00 (hjemkomst)
		P2 ☾	22:00:00 (natt)

Eksempelinnstilling for én innstillingsperiode:



Dagtemperatuur	-	21°	
Nattemperatur	-	--	(apparatet slår seg ikke på)
Tidsur	-	P1 *	08:00:00 (stå opp)
		P1 ☾	22:00:00 (natt)

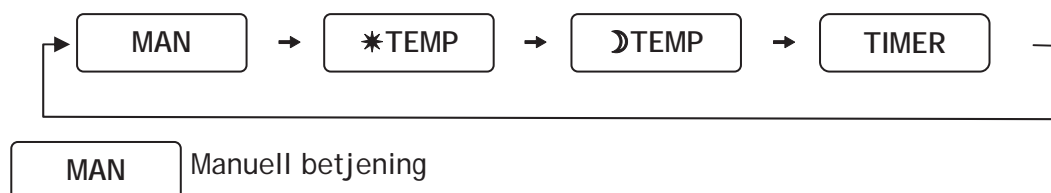

1.8 Utvidede funksjoner

Displayet på fjernkontrollen viser alltid én av nedenstående funksjoner:

Gjennom hurtig inntrykking av SET-knappen (fig. 1.6) kan du gå gjennom de ulike funksjonene trinn for trinn.



Når meldingen **MAN** vises på skjermen, kan peisen skrus opp eller ned ved å trykke inn  eller -knappen (fig. 1.9 eller 2.0, se avsnitt 6.2 og 6.3).

NB! Ved å trykke inn  eller -knappen (fig. 1.9 eller 2.0) aktiveres den manuelle betjeningen og deaktiveres de innstilte termostat og/eller tidsurprogrammene.

***TEMP**

Dagtemperatur

Når meldingen for dagtemperaturen vises på skjermen, regulerer termostaten omgivelsestemperaturen til den innstilte dagtemperaturen.

▷TEMP

Nattemperatur

Når meldingen for nattemperaturen vises på skjermen, regulerer termostaten omgivelsestemperaturen til den innstilte nattemperaturen.

TIMER

Tidsurfunksjon

Ved hjelp av denne tidsstyrte termostatfunksjonen reguleres dag- og nattemperaturen innenfor et tidsrom på ett døgn.

1.8.1 Innstilling av dag- og nattemperaturen

- Bruk SET-knappen (fig. 1.6) for å trykke deg frem til *TEMP.
- Hold så SET-knappen (fig. 1.6) nede en stund inntil temperaturangivelsen på skjermen begynner å blinke.
- Øk den ønskede dagtemperaturen med 🔥-knappen (fig. 1.9) eller senk den med ❄️-knappen (fig. 2.0)
- Trykk på SET-knappen (fig. 1.6) en gang til. Nå vises ▷TEMP på skjermen.
- Hold så SET-knappen (fig. 1.6) nede en stund inntil temperaturangivelsen på skjermen begynner å blinke.
- Øk den ønskede nattemperaturen med 🔥-knappen (fig. 1.9) eller senk den med ❄️-knappen (fig. 2.0)

Obs! Den laveste temperaturen som kan stilles inn er 5 °C. Hvis du ikke vil ha peisen på om natten, trykker du inn ❄️-knappen (fig. 2.0) inntil - - vises på skjermen.

- Lagre innstillingene ved å trykke inn OFF-tasten (fig. 1.8), eller vent i ti sekunder.

1.8.2 Innstilling av tidsuret

- Bruk SET-knappen (fig. 1.6) for å trykke deg frem til TIMER
- Hold så SET-knappen (fig. 1.6) nede en stund inntil tidsangivelsen på skjermen begynner å blinke og P1 * vises.
- Still inn klokkeslett P1 (stå opp) for dagtemperaturen ved hjelp av 🔥-knappen (fig. 1.9) for timene og ❄️-knappen (fig. 2.0) for minuttene.
- Trykk på SET-knappen (fig. 1.6) en gang til. Nå vises P1 ▷ (avreise) på skjermen og tidsangivelsen på skjermen begynner å blinke. Still inn klokkeslettet.

-
- For å stille inn det andre tidsrommet trykkes på SET-knappen (fig. 1.6), slik at P2 * (hjemkomst) vises på skjermen. Tidsangivelsen på skjermen begynner å blinke og du kan stille inn klokkeslettet.
 - Dersom du kun vil stille inn ett tidsrom, kan du lagre innstillingene ved å trykke inn OFF-knappen (fig. 1.8), eller du venter i ti sekunder.
 - Trykk på SET-knappen (fig. 1.6) en gang til. Nå vises P2 * (hjemkomst) på skjermen og tidsangivelsen på skjermen begynner å blinke. Still inn klokkeslettet.
 - Trykk på SET-knappen (fig. 1.6) en gang til. Nå vises P2 ☞ (natt) på skjermen og tidsangivelsen på skjermen begynner å blinke. Still inn klokkeslettet.
 - Lagre innstillingene ved å trykke inn OFF-knappen (fig. 1.8), eller vent i ti sekunder.

1.9 Kontrollpunkter ved feil

Dersom fjernkontrollen eller peisen ikke fungerer som de skal, kontrolleres først følgende punkter.

1. Står bryter F (fig. 1.2) på I ?
2. Står bryter A på ON. (fig. 1.3.1)?
3. Kontrollerer batteri- og/eller nettspenningen til adapteren. (avsnitt 4.4)
4. Kontroller om mottakeren reagerer på fjernkontrollen.

Om nødvendig tilbakestilles mottakeren eller stilles det inn en ny senderkode.

Før du tilbakestill trykker du kort på resetknappen på mottakeren (fig. 2.4.1). For innstilling av senderkoden vises til avsnitt 5.2.

5. Hvis start prosessen ble påbegynt ufrivillig, mens peisen er i funksjon, vil ikke "STEP"-brenneren reagere på 45 sekund.

Dersom fjernkontrollen eller peisen fremdeles ikke fungerer som de skal etter disse kontrollene, bør du henvende deg til montøren.

1.9.1 Manuell tenning (utføres av montøren)

Denne handlingen utføres kun i forbindelse med service.

Gå frem på følgende måte:

- Fjern tenningskabelen fra mottakeren (fig. 1.2-G) og plasser denne på gassblokken (fig. 1.3.2-D)
- Drei dreieknappen B mot høyre ☺ i pilens retning til OFF posisjonen (fig. 1.3.2)
- Drei dreieknappen A mot høyre ☺ i pilens retning til MAN posisjonen (fig. 1.3.2) Nå er pilotflammeventil C og piezotønning E tilgjengelig.